

eura

MONITOR

VDA-05A3

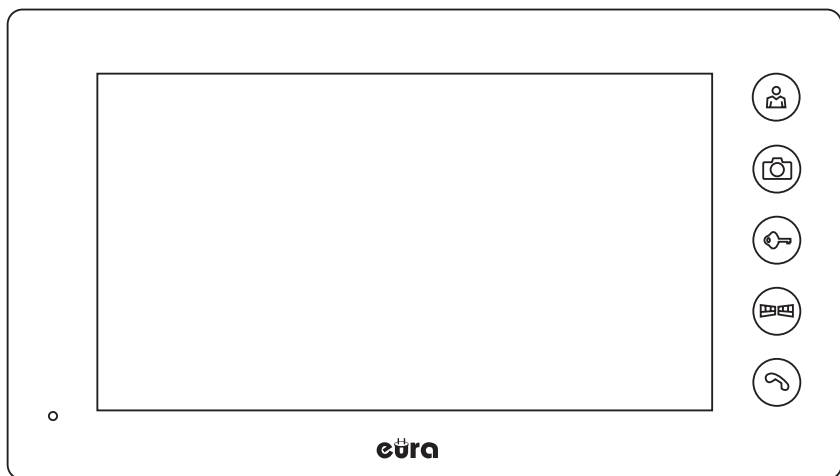

Instrukcja obsługi oraz
karta gwarancyjna

SPIS TREŚCI

1. CHARAKTERYSTYKA	6
2. BUDOWA	6
3. INSTALACJA.....	7
4. SCHEMAT POŁĄCZEŃ	8
5. OBSŁUGA MONITORA VDA-05A3.....	9
5.1. PROWADZENIE ROZMOWY WRAZ Z PODGLĄDEM	9
5.2. PODGLĄD OTOCZENIA STACJI BRAMOWEJ.....	9
5.3. ZWALNIANIE RYGLA ELEKTROMAGNETYCZNEGO	10
5.4. ZWALNIANIE NAPIĘDU BRAMY	10
5.5. PRZEGLĄDANIE ZDJĘĆ.....	10
6. ZMIANA USTAWIEŃ W MENU MONITORA.....	10
6.1. USTAWIENIA MELODII DZWONKA.....	10
6.2. REGULACJA GŁOŚNOŚCI DZWONKA.....	10
6.3. REGULACJA GŁOŚNOŚCI ROZMOWY	11
6.4. REGULACJA JASNOŚCI OBRAZU	11
6.5. REGULACJA JASNOŚCI OBRAZU	11
6.6. USTAWIENIE JĘZYKA MENU.....	11
6.7. USTAWIENIE DATY	11
6.8. USTAWIENIE GODZINY	12
6.9. USUWANIE	12
6.10. WYJŚCIE Z MENU.....	12
7. SPECYFIKACJA TECHNICZNA	14
KARTA GWARANCYJNA.....	15

UWAGI WSTĘPNE

Przed montażem, podłączeniem i użytkowaniem urządzenia prosimy o dokładne zapoznanie się z niniejszą instrukcją obsługi. W razie jakichkolwiek problemów ze zrozumieniem jej treści prosimy o skontaktowanie się ze sprzedawcą urządzenia. Samodzielny montaż i uruchomienie urządzenia jest możliwe pod warunkiem używania odpowiednich narzędzi. Niemniej zalecane jest dokonywanie montażu urządzenia przez wykwalifikowany personel.

Importer nie odpowiada za uszkodzenia mogące wyniknąć z nieprawidłowego montażu czy eksploatacji urządzenia, oraz z dokonywania samodzielnych napraw i modyfikacji.

Pamiętaj, aby:

- użytkować urządzenie zgodnie z jego przeznaczeniem, trzymać je z daleka od wilgoci i ognia,
- nie wrzucać do ognia, nie uderzać, nie miażdżyć i nie narażać urządzenia na uszkodzenia mechaniczne,
- nie czyścić urządzenia wodą ani rozpuszczalnikami i innymi chemikaliami,
- czyścić obudowę urządzenia wyłącznie, gdy źródło zasilania jest odcięte, do czyszczenia można wykorzystać zwilżoną szmatkę, ale po jej użyciu należy odczekać do całkowitego przeschnięcia obudowy,
- nie dokonywać samodzielnych modyfikacji i napraw,

Uwaga: Urządzenia posiadające współczynnik wnikania wyższy lub równy IP44 mogą być montowane na zewnątrz (np. przyciski dzwonkowe, kasety zewnętrzne wideodomofonów, kamery itp.). Informacje o współczynniku wnikania zawarte są w specyfikacji technicznej urządzenia.

Deklaracja zgodności UE do niniejszego urządzenia znajduje się na stronie internetowej <http://www.eura-tech.eu>



1. CHARAKTERYSTYKA

Monitor VDA-05A3 wyposażony jest w kolorowy wyświetlacz LCD o przekątnej 7". Oprócz standardowych funkcji komunikacji z osobą odwiedzającą, podglądu otoczenia kamery oraz sterowania rygłem przy wejściu na posesję, monitor oferuje szereg innych funkcji. Wyposażony jest w pamięć wewnętrzną, umożliwiającą zapis do 100 zdjęć oraz umożliwia sterowanie drugim wejściem na posesję. W menu monitora umożliwia dostosowanie głośności rozmowy, jasności oraz nasycenia obrazu. Ponadto użytkownik może wybrać jedną z 16 dostępnych melodii gongu, a przesuwając przełącznik - zmienić jej głośność.

2. BUDOWA

Budowa monitora VDA-05A3 pokazana jest na rys. 1.

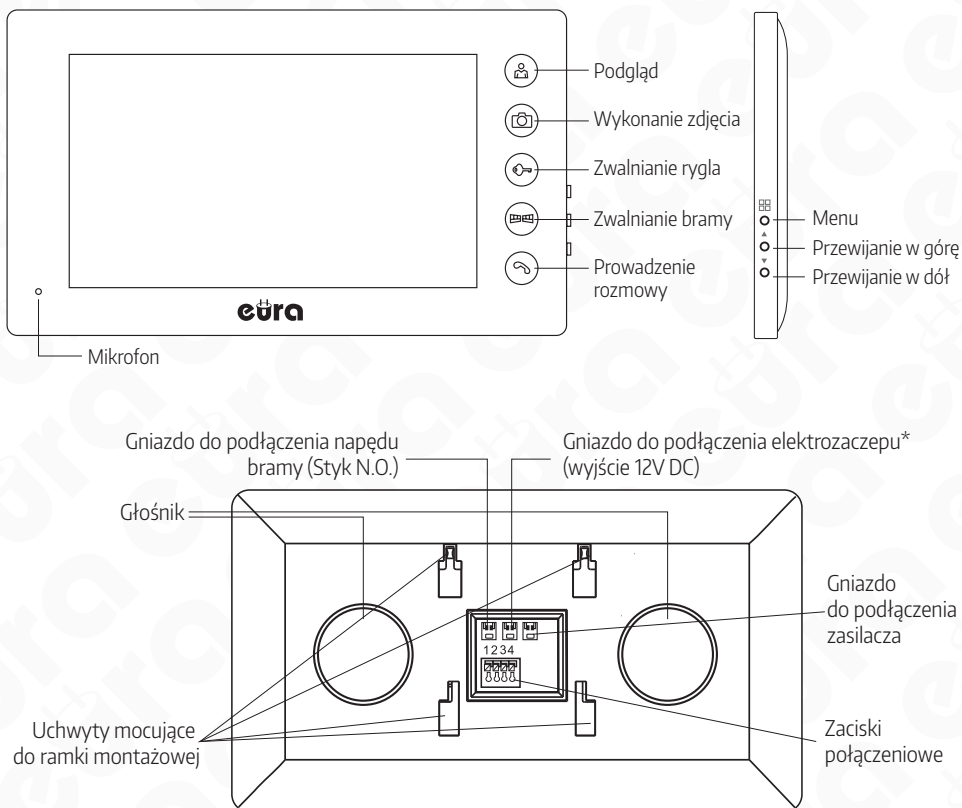

Rys. 1. Budowa monitora VDA-05A3

Uwaga!

Jeśli monitor współpracuje z kasetą zewnętrzną z wbudowaną kontrolą dostępu, należy wówczas podłączyć elektrozacpek do styków kasety zewnętrznej.

3. INSTALACJA

1. Do ściany należy przykręcić dołączoną do zestawu ramkę montażową w sposób zapewniający łatwe i estetyczne doprowadzenie przewodu łączącego zestaw i przewodu zasilającego. Standardowa wysokość, na jakiej powinien znajdować się środek ekranu monitora po zawieszeniu na ramce wynosi ok. 145 cm, niemniej jego położenie można dostosować do indywidualnych potrzeb użytkowników.

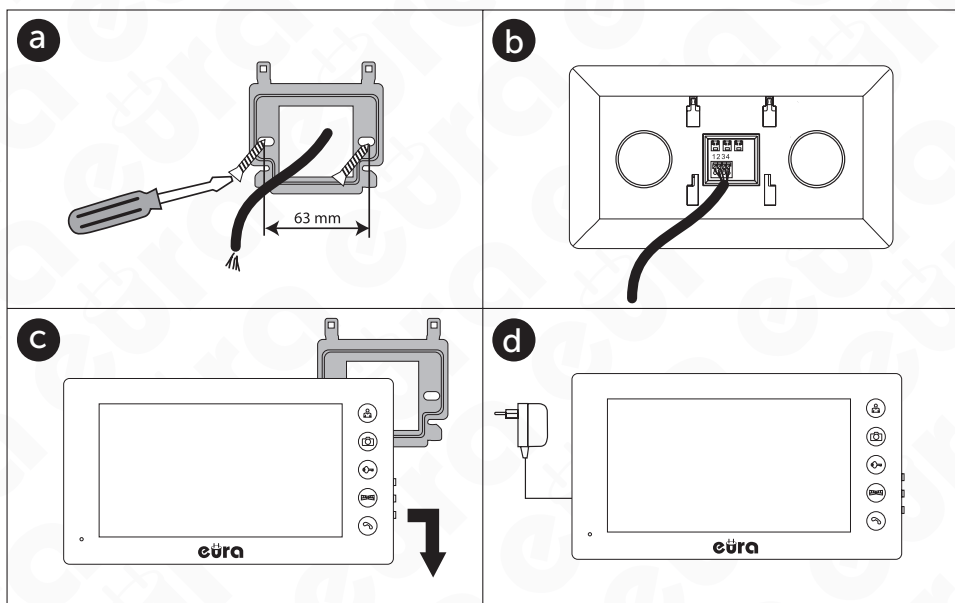

Rys. 2.

2. Do zacisków łączeniowych znajdujących się na odwrocie monitora (rys. 2b) należy podłączyć poszczególne żyły przewodu wg schematu (rys. 3)
3. Do gniazda zasilania (rys. 1) należy podłączyć wtyk zasilacza będącego na wyposażeniu zestawu.
4. Na tylnej części obudowy monitora znajdują się 4 otwory (rys. 1) służące do wieszania monitora na ramce montażowej. Należy delikatnie powiesić monitor na ramce, zgodnie z kierunkiem oznaczonym strzałką na rys. 2, tak aby wszystkie 4 uchwyty z ramki znalazły się w otworach obudowy
5. Podłączyć zasilacz do sieci ~230V/50Hz.

4. SCHEMAT POŁĄCZEŃ

Przykładowy schemat połączeń systemu, w skład którego wchodzi: kasetka zewnętrzna, monitor, rygiel elektromagnetyczny, opcjonalny automat bramy wjazdowej lub garażowej oraz zasilacz, pokazano na rys. 3

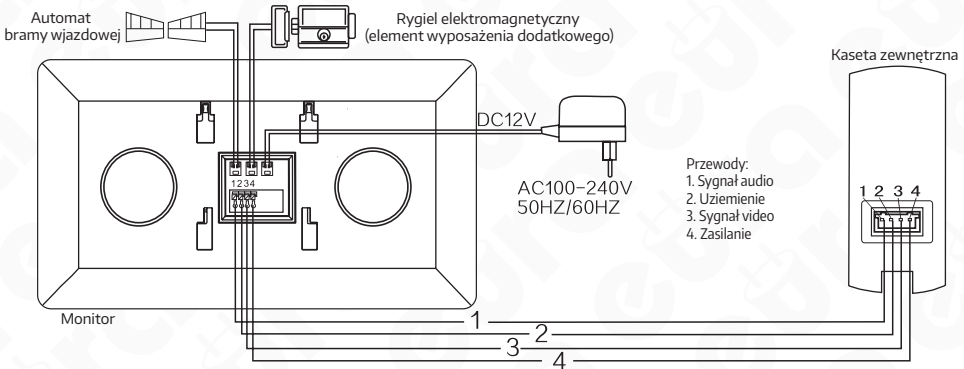

Rys. 3. Schemat połączeń dla kasetki zewnętrznej bez wbudowanej kontroli dostępu.

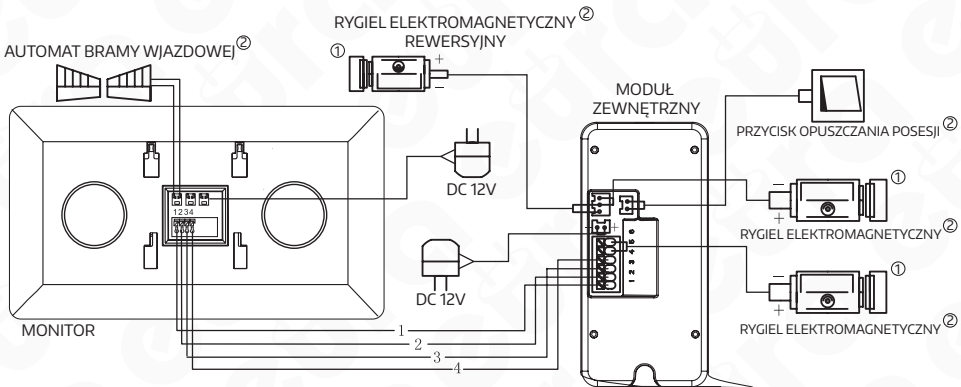

[Ⓜ] **Uwaga!** Kasetka zewnętrzna VDC-60RU umożliwia podłączenie wyłącznie jednego elektrozapetu, ale na trzy różne sposoby. Podłączenie większej ilości elektrozapetów grozi uszkodzeniem urządzenia.

[Ⓜ] Element wyposażenia dodatkowego, nie wchodzi w skład zestawu.

Rys. 4. Schemat połączeń monitora ze stacją bramową VDC-60RU

UWAGI

1. Sterowanie bramą wjazdową realizowane jest za pomocą przekaźnika, którego styki N.O. (normalnie otwarte) wyprowadzone są na złączę J13.
2. Wszelkie przewody energetyczne i telekomunikacyjne, będące w bezpośrednim kontakcie z przewodami łączącymi kasetę zewnętrzną z monitorem mogą wpłynąć niekorzystnie na działanie całego zestawu.

UWAGA

Połączenie z rygłem elektromagnetycznym powinno zostać przeprowadzone przewodem 2 x 0.75mm, podobnie w przypadku połączenia z opcjonalnym automatem bramy wjazdowej. Optymalnym rozwiązaniem będzie użycie jednego 4-żyłowego przewodu łączącego monitor z kasetą zewnętrzną, jednego 2-żyłowego przewodu łączącego monitor lub kasetę zewnętrzną (zależne od modelu urządzenia) z rygłem elektromagnetycznym oraz jednego 2-żyłowego przewodu łączącego monitor z automatem bramy wjazdowej. Jeżeli użytkownik posiada inne przewody połączeniowe niż zalecane to dopuszcza się ich zastosowanie, niemniej należy dokonać próbnego podłączenia zestawu celem sprawdzenia poprawności jego działania.

	Odległość między urządzeniami	Rodzaj przewodu
Kaseta zewnętrzna - monitor	0 - 30m	4x0.5mm ²
	30m - 70m	4x0.75mm ²

5. OBSŁUGA MONITORA VDA-05A3

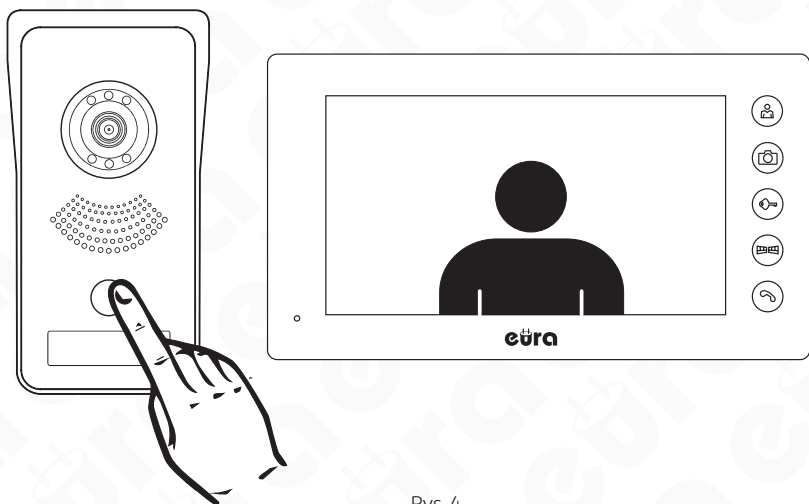

5.1. PROWADZENIE ROZMOWY WRAZ Z PODGLĄDEM

W momencie, gdy osoba dzwoniąca wciśnie przycisk dzwonka na kasecie zewnętrznej (rys. 4), w monitorze uruchamia się sygnał gongu, automatycznie pojawia się obraz na monitorze oraz zostają zapisane 2 zdjęcia. Po naciśnięciu przycisku prowadzenia rozmowy  na monitorze można prowadzić rozmowę, domyślny czas rozmowy wynosi ok. 120s. Pamięć monitora umożliwia zapis 100 zdjęć, po jej wypełnieniu zdjęcia są nadpisywane.



Rys. 4

5.2. PODGLĄD OTOCZENIA STACJI BRAMOWEJ

W celu uaktywnienia podglądu otoczenia kasety zewnętrznej należy nacisnąć przycisk podglądu . Domyślny czas podglądu wynosi ok. 40s. Naciśnięcie przycisku  umożliwia prowadzenie rozmowy, domyślny czas rozmowy wynosi ok. 120s. W celu zakończenia rozmowy należy ponownie nacisnąć przycisk prowadzenia rozmowy .



5.3. ZWALNIANIE RYGLA ELEKTROMAGNETYCZNEGO

Po odebraniu połączenia lub uruchomieniu podglądu na monitorze osoba znajdująca się wewnątrz pomieszczenia ma możliwość zdalnego zwolnienia rygla elektromagnetycznego naciskając przycisk  na obudowie monitora.

5.4. ZWALNIANIE NAPĘDU BRAMY

Po odebraniu połączenia lub uruchomieniu podglądu na monitorze osoba znajdująca się wewnątrz pomieszczenia ma możliwość zdalnego zwolnienia napędu bramy naciskając przycisk  na obudowie monitora.

5.5. PRZEGLĄDANIE ZDJĘĆ

W celu wykonania podglądu zapisanych zdjęć należy w trybie czuwania nacisnąć przyciski przewijania do dołu  lub do góry . Za pomocą tych samych przycisków można przewijać galerię zdjęć. Podgląd wyłączy się automatycznie po upływie ok. 40s.

6. ZMIANA USTAWIEŃ W MENU MONITORA

W celu wejścia w tryb menu ustawień należy kolejno:



1. W trybie czuwania nacisnąć Menu znajdujący się na boku monitora (rys. 5a).
2. Na ekranie pojawi się menu (rys. 5b). Nawigacja wzdłuż ukazanej na schemacie listy realizowana jest poprzez ponowne naciskanie przycisku Menu.



Rys. 5. Rozmieszczenie przycisków regulacyjnych na boku monitora oraz drzewko Menu



6.1. USTAWIENIA MELODII DZWONKA

W celu zmiany melodii dzwonka, należy kolejno:

1. Wejść do Menu.
2. Z drzewka nawigacji przy użyciu przycisku Menu wybrać opcję Dzwonek .
3. Za pomocą przycisków przewijania do dołu  / do góry  należy wybrać jedną z 16 dostępnych melodii gongu.

6.2 REGULACJA GŁOŚNOŚCI DZWONKA

W celu zmiany głośności dzwonka należy kolejno:

1. Wejść do Menu.
2. Z drzewka nawigacji przy użyciu przycisku Menu wybrać opcję Regulacja głośności dzwonka „ikona regulacji głośności”.
3. Za pomocą przycisków przewijania do dołu  / do góry  należy wybrać poziom głośności dzwonka (zakres 1-10).

6.3 REGULACJA GŁOŚNOŚCI ROZMOWY

W celu zmiany głośności rozmowy należy kolejno:

1. Wejść do Menu.
2. Z drzewka nawigacji przy użyciu przycisku Menu wybrać opcję Regulacja głośności rozmowy „ikona regulacji głośności”.
3. Za pomocą przycisków przewijania do dołu (▼) / do góry (▲) należy wybrać poziom głośności rozmowy (zakres 1-10).

6.4 REGULACJA JASNOŚCI OBRAZU

W celu zmiany jasności obrazu należy kolejno:

1. Wejść do Menu.
2. Z drzewka nawigacji przy użyciu przycisku Menu wybrać opcję Regulacja jasności obrazu „ikona jasności obrazu”.
3. Za pomocą przycisków przewijania do dołu (▼) / do góry (▲) należy wybrać poziom jasności obrazu (zakres 1-10).

6.5 REGULACJA NASYCENIA OBRAZU

W celu zmiany nasycenia obrazu należy kolejno:

1. Wejść do Menu.
2. Z drzewka nawigacji przy użyciu przycisku Menu wybrać opcję Regulacja nasycenia obrazu „ikona nasycenia obrazu”.
3. Za pomocą przycisków przewijania do dołu (▼) / do góry (▲) należy wybrać poziom jasności obrazu (zakres 1-10).

6.6. USTAWIENIE JĘZYKA MENU

W celu zmiany języka menu należy kolejno:

1. Wejść do Menu.
2. Z drzewka nawigacji przy użyciu przycisku Menu wybrać opcję Język .
3. Za pomocą przycisków przewijania do dołu (▼) / do góry (▲) należy wybrać język menu.







6.7. USTAWIENIE DATY

W celu zmiany ustawienia daty należy kolejno:

1. Wejść do Menu.
2. Z drzewka nawigacji przy użyciu przycisku Menu wybrać opcję Data .
3. Data zapisana jest w formacie RRRR-MM-DD, gdzie R – rok, M – miesiąc, D – dzień. Aktualnie zmieniany komponent daty jest podświetlany. Za pomocą przycisków przewijania do dołu (▼) / do góry (▲) należy najpierw ustawić prawidłowy rok.
4. Aby zmienić miesiąc należy nacisnąć przycisk Menu, po czym ponownie przy użyciu przycisków przewijania do dołu (▼) / do góry (▲) ustawić prawidłowy miesiąc.
5. Aby zmienić dzień należy nacisnąć przycisk Menu, po czym ponownie przy użyciu przycisków przewijania do dołu (▼) / do góry (▲) ustawić prawidłowy dzień.



6.8. USTAWIENIE GODZINY

W celu zmiany ustawienia czasu należy kolejno:



1. Wejść do Menu.
2. Z drzewka nawigacji przy użyciu przycisku Menu wybrać opcję Czas .
3. Czas zapisany jest w formacie GG-MM-SS, gdzie G – godzina, M – minuta, S – sekunda. Aktualnie zmieniany komponent czasu jest podświetlany. Za pomocą przycisków przewijania do dołu  / do góry  należy najpierw ustawić prawidłową godzinę.
4. Aby zmienić minuty należy nacisnąć przycisk Menu, po czym ponownie przy użyciu przycisków przewijania do dołu  / do góry  ustawić prawidłowe minuty.
5. Aby zmienić sekundy należy nacisnąć przycisk Menu, po czym ponownie przy użyciu przycisków przewijania do dołu  / do góry  ustawić prawidłowe sekundy.

6.9. USUWANIE

W celu sformatowania pamięci zdjęć, należy kolejno:

1. Wejść do Menu.
2. Z drzewka nawigacji przy użyciu przycisku Menu wybrać opcję Usuń wszystko .
3. Nacisnąć przycisk przewijania do dołu  / do góry . Pojawi się komunikat „Usuwanie”.
4. Urządzenie automatycznie wyjdzie z Menu.

6.10. WYJŚCIE Z MENU

W celu opuszczenia menu, należy z drzewka nawigacji przy użyciu przycisku Menu wybrać opcję Wyjście . Następnie należy nacisnąć przycisk przewijania do dołu  / do góry . Urządzenie wyjdzie z Menu.

ZANIM WEZWIESZ SERWIS – PORADY PRAKTYCZNE

Przed oddaniem urządzenia do naprawy prosimy o przejrzenie poniższej listy, zawierającej kilka przykładów nieprawidłowego działania. Być może problem nie będzie wymagał interwencji serwisu. Poniższe ogólne porady nie uwzględniają objawów spowodowanych niewłaściwym połączeniem modułów systemu.

OBJAW	MOŻLIWE ROZWIĄZANIE
Brak zasilania monitora	Sprawdź, czy urządzenie jest podłączone do sieci. Sprawdź zasilanie w gniazdku, podłączając inne urządzenie.
Brak obrazu na monitorze	Sprawdź czy została zachowana prawidłowa kolejność umieszczenia poszczególnych przewodów we wtyku łączącym kasetę zewnętrzną z monitorem. Poszczególne przewody łączące monitor z kasetą zewnętrzną muszą być połączone zgodnie ze schematem połączeniowym (patrz rys. 6).
Obraz na monitorze jest bardzo jasny	Sprawdź czy kamera nie jest oświetlana bezpośrednio padającymi promieniami światła (np. słońce, reflektory, oświetlenie uliczne), w tym przypadku konieczna będzie zmiana położenia kasety zewnętrznej.
Podczas prowadzenia rozmowy lub używania funkcji „podglądu” na ekranie monitora pojawiają się przypadkowe zakłócenia	Należy wykluczyć możliwość oddziaływania na zestaw silnych pól elektromagnetycznych, które mogą generować np. telefony komórkowe czy inne urządzenia telekomunikacyjne .
Obraz na monitorze jest „zamglony”	Należy sprawdzić, czy zewnętrzna obudowa kamery nie jest zabrudzona. W razie konieczności należy ją wyczyścić, postępując zgodnie z zaleceniami punktu, dotyczącego konserwacji i czyszczenia. W wyniku zmian temperatury zewnętrznej na oku kamery może osadzać się rosa a w okresie zimowym obudowa może ulegać oszronieniu. W wypadku wody można ją usunąć poprzez wytarcie miękką szmatką. Podobnie szron można usunąć używając ogrzanej szmatki. Nigdy nie należy używać przedmiotów mogących porysować plastikową osłonę kamery.
Przy niewystarczającym oświetleniu kasety zewnętrznej obraz na monitorze jest mniej wyraźny i zanikają kolory	Jest to zjawisko normalne, występujące przy niedostatecznym oświetleniu kasety zewnętrznej zawierającego tego typu kamerę kolorową. W celu poprawienia jakości obrazu w nocy, należy zastosować dodatkowe oświetlenie zewnętrzne w pobliżu kamery.

7. SPECYFIKACJA TECHNICZNA

Napięcie zasilania	12 V DC
Parametry sygnału wideo	1Vp-p 75 Ohm CCIR
Ilość przewodów łączących	4
Ilość obsługiwanych wyjść	2
Rodzaje wyjść	Wyjście 1: 12V DC 350mA Wyjście 2: N.O. max 1A/ 24V DC
Pobór mocy monitora - czuwanie / praca	2 W / 7 W
Wielkość ekranu monitora	7"
Typ ekranu	Kolor TFT-LCD
Rozdzielczość ekranu	800 × 480 pikseli
Ilość wyjść przekaźnikowych	1
Pamięć wewnętrzna obrazów	100 zdjęć
Ilość melodii gongu	16
Głośnomówiący	Tak
Język menu	j. polski, j. angielski
Temperaturowy zakres pracy monitora	0°C ~ +40°C
Wymiary monitora (W x SZ x G)	151 x 214 x 22 mm
Waga netto monitora	401 g

KARTA GWARANCYJNA

nazwa wyrobu: **MONITOR**

model: **VDA-05A3**

data sprzedaży

pieczęćka punktu sprzedaży i podpis sprzedawcy

OGÓLNE WARUNKI NAPRAW GWARANCYJNYCH

- Eura-Tech Sp. z o.o. i siedziba w Wejherowie przy ul. Przemysłowej 35A (zwany dalej „Gwarantem”), gwarantuje sprawne działanie wskazanego w Gwarancji urządzenia (zwanego dalej „Produktem”).
- Gwarancja jest udzielana na okres 24 miesięcy, pod warunkiem użytkowania Produktu zgodnie z warunkami techniczno-eksploatacyjnymi opisanymi w instrukcji obsługi oraz przyjętymi standardami. Gwarancja obowiązuje na terenie Rzeczypospolitej Polskiej. Na wybrane produkty np. sygnalizatory czadu czas obowiązywania gwarancji może być dłuższy, co każdorazowo określone jest już przy samym produkcie.
- Prawa i obowiązki Gwaranta oraz Nabywcy Produktu reguluje treść postanowień ujętych w niniejszej Gwarancji, z którymi Nabywca powinien się zapoznać przed zakupem. Zakup Produktu jest równoznaczny z akceptacją warunków niniejszej Gwarancji.
- Data, od której obowiązuje czas trwania Gwarancji, jest datą wystawienia dokumentu sprzedaży zapisana w Kartcie Gwarancyjnej i dokumencie sprzedaży. Ujawienie w okresie trwania Gwarancji wady będącej usunięte bezpłatnie przez Centralny Serwis Eura-Tech Sp. z o.o. (Zwany dalej „Serwisem”).
- Dokumentem potwierdzającym zawarcie powyższej umowy i tym samym uprawiającym do dochodzenia swoich praw jest prawidłowo wypełniona Karta Gwarancyjna wraz z dokumentem potwierdzającym zakup (paragon fiskalny, faktura VAT), jakiegokolwiek zmiany (zamazania, wytarcia, przekreślenia, poprawki itp.) w Kartcie Gwarancyjnej powodującej jej unieważnienie.
- W przypadku Produktów nie posiadających Kart Gwarancyjnych (np. dzwonki bezprzewodowe, gongi, sygnalizatory, wykrzaczkę, i inne), dokumentem potwierdzającym zawarcie umowy jest dokument sprzedaży (paragon fiskalny, faktura VAT).
- Naprawa Gwarancyjna nie obejmuje czynności przewidzianych w Instrukcji Obsługi, do wykonania których zobowiązany jest Nabywca we własnym zakresie i na własny koszt (np.: zainstalowanie, konfiguracja, optymalne zabezpieczenie przed działaniem warunków zewnętrznych, konserwacja, ewentualny demontaż itp.).
- Gwarancją nie są objęte:
 - akcesoria i materiały eksploatacyjne takie jak: ramki oraz śruby montażowe, przewody, karty zblizeniowe, zasilacze wraz z kablami zasilającymi, baterie oraz akumulatory czy inne elementy, które są dodatkowo dołączone do Produktów - ze względu na swój charakter posiadają okres żywotności eksploatacyjnej,
 - uszkodzenia mechaniczne, elektryczne, chemiczne i termiczne lub celowe uszkodzenia Produktu i wywołane nimi wady,
 - uszkodzenia i wady wynikłe na skutek niewłaściwego lub niezgodnego z Instrukcją Obsługi użytkowania, niedbałością użytkownika, niewłaściwym przechowywaniem czy konserwacją Produktu, a także stosowanie Produktu niezgodnie z przepisami bezpieczeństwa i niezgodnie z jego przeznaczeniem,
 - uszkodzenia Produktu, który nie został prawidłowo zabezpieczony podczas transportu do Serwisu (np. brak opakowania transportowego, nie owinięcie Produktu odpowiednio w folię zabezpieczającą, unieruchomienie Produktu w opakowaniu itp.),
 - uszkodzenia Produktu, do którego Nabywca zgubił Kartę Gwarancyjną,
 - uszkodzenia powstałe w wyniku pożaru, powodzi, uderzenia pioruna (także pośredniego), czy też innych klęsk żywiołowych, nieprzewidywanych wypadków, zalania płynami, przepięciem w sieci elektrycznej, podłączenia do sieci elektrycznej w sposób niezgodny z Instrukcją Obsługi,
 - Produkty, w których dokonano przeróbek, zmian konstrukcyjnych, napraw naruszając plombę gwarancyjną lub w jakiegokolwiek inny sposób.
- Gwarant zapewnia bezpłatnie części zamienne oraz robociznę, zgodnie z warunkami podanymi w niniejszej Gwarancji, w okresie trwania Gwarancji, o którym mowa na ostatnich stronach Instrukcji Obsługi w rozdziale „Warunki Gwarancji”. Gwarancja obejmuje tylko i wyłącznie usterki Produktu spowodowane wadliwymi częściami i/lub defektami produkcyjnymi.
- Zgłoszenie reklamacyjne będzie rozpatrywane jedynie w przypadku, gdy reklamowany Produkt zostanie dostarczony do Serwisu wraz z:
 - Kartą Gwarancyjną (za wyjątkiem urządzeń wymienionych w pkt. 6),
 - prawidłowo wypełnionym Formularzem zgłoszenia naprawy
 - dowodem zakupu zawierającym datę oraz miejsce sprzedaży.
- Otwieranie urządzenia bez wydatnej zgody Serwisu, dokonywanie wszelkich napraw we własnym zakresie lub w nieautoryzowanym serwisie przez osoby nieupoważnione, będzie podstawą do unieważnienia Gwarancji.
- Uszkodzony Produkt Nabywca zobowiązany jest dostarczyć do punktu sprzedaży lub bezpośrednio do Serwisu. Jeżeli reklamacja zostanie uznana przez Serwis za uzasadnioną, po naprawie Produkt zostaje odesłany do Nabywcy na koszt Gwaranta, korzystając z usług spedycji kurierskiej, z którymi Gwarant ma aktualnie nawiązaną współpracę (GLS).
- Dostarczenie uszkodzonego Produktu jakiegokolwiek spedycji na koszt Gwaranta, bez wcześniejszego uzgodnienia z Serwisem, będzie skutkowało odmową przyjęcia paczki.
- Ewentualne wady lub uszkodzenia Produktu ujawnione i zgłoszone w okresie trwania Gwarancji będą usunięte bezpłatnie w terminie 14 dni kalendarzowych. W uzasadnionych przypadkach termin ten może ulec przedłużeniu, wówczas Nabywca zostanie poinformowany o przybliżonym czasie naprawy. Bieg terminu naprawy rozpoczyna się pierwszego dnia roboczego następującego po dniu dostarczenia Produktu do Serwisu
- Wadliwy Produkt lub jego części, które zostaną wymienione, stają się własnością Serwisu.
- Przed przystąpieniem do ewentualnej naprawy, Serwis każdorazowo dokonuje oględzin i oceny stopnia uszkodzenia reklamowanego Produktu. W przypadku stwierdzenia, że Produkt:
 - jest sprawny,
 - był instalowany oraz podłączony niezgodnie z zaleceniami zawartymi w Instrukcji Obsługi,
 - uległ uszkodzeniu ewidentnie z winy Nabywcy,
 - ma zerwaną plombę,
 - spełnia warunki podane w pkt. 8,wówczas Serwis traktuje takie zgłoszenie reklamacyjne za nieuzasadnione i może obciążyć Nabywcę kosztami transportu oraz diagnozy urządzenia, zgodnie z obowiązującym w Serwisie Cennikiem Usług Napraw Odpłatnych.
- Nabywcy przysługuje prawo do wymiany Produktu na inny, posiadający te same lub zbliżone parametry techniczne i eksploatacyjne, jeżeli:
 - w okresie trwania Gwarancji, Serwis dokona 3 napraw, a Produkt nadal będzie wykazywał wady uniemożliwiające użycie w zgodzie z przeznaczeniem,
 - Serwis uzna, że usunięcie wady jest niemożliwe lub w terminie określonym w pkt. 14,
 - naprawa może spowodować nadmierne koszty po stronie Serwisu.
- W skrajnych przypadkach, po wcześniejszym skonsultowaniu się z Nabywcą, Serwis ma możliwość:
 - przedłużenia okresu naprawy Produktu, jeżeli wymagane naprawy nie mogą być wykonane z powodu nieprzewidywanych okoliczności, takich jak: trudności związane z importem urządzenia i/lub części zamiennych, przepisy prawne uniemożliwiające wykonanie naprawy itp.,
 - podjąć decyzję o zwrocie należności zgodnie i na podstawie ceny z faktury zakupowej, w przypadku, gdy nie ma możliwości wymiany Produktu na inny.
- Gwarant jak i Serwis nie ponosi odpowiedzialności za uszkodzenia innych urządzeń w wyniku awarii Produktu.
- Nabywca nie ma prawa do domagania się zwrotu utraconych korzyści z związku z awarią Produktu.
- Brak odbioru naprawionego Produktu po upływie 4 tygodni od terminu naprawy określonego w pkt. 14, będzie traktowane jako bezpłatne zrzeczenie się Produktu na rzecz Serwisu. Serwis może przekazać Produkt na cele charytatywne lub wykorzystać jego części na potrzeby Serwisu.
- W przypadku podejrzenia naruszenia przesyłki lub uszkodzenia przesyłanego Produktu w trakcie transportu, prosimy o stosowanie następującej procedury:
 - po otrzymaniu przesyłki należy każdorazowo sprawdzić stan opakowania w obecności pracownika spedycji (przesyłka powinna być zabezpieczona taśmą i/lub pieczęcią Serwisu, jeżeli tak nie jest lub jest w jakiegokolwiek sposób jest naruszona, oznacza to, że przesyłka była otwierana przez osoby nieupoważnione),
 - każdorazowo należy rozpakować i sprawdzić zawartość przesyłki w obecności pracownika spedycji, a w przypadku stwierdzenia uszkodzenia zawartości paczki lub jakichkolwiek braków, wspólnie sporządzić stosowny protokół.
- Gwarancja na Produkt nie wyłącza ani nie ogranicza uprawnień kupującego wynikających z niezgodności towaru z umową.

Centralny Serwis Eura-Tech Sp. z o.o.
Przemysłowa 35a
84-200 Wejherowo
pon. - pt. 08:00 - 17:00
e-mail: serwis@eura-tech.eu



Zużyte urządzenie elektryczne lub elektroniczne nie może być składowane (wyrzucone) wraz z innymi odpadami pochodzącymi z gospodarstw domowych. Aby uniknąć szkodliwego wpływu na środowisko naturalne i zdrowie ludzi, zużyte urządzenie należy składować w miejscach do tego przeznaczonych. W celu uzyskania informacji na temat miejsca i sposobu bezpiecznego składowania zużytego produktu należy zwrócić się do organu władz lokalnych lub firmy zajmującej się recyklingiem odpadów.

nr rej. BDO 000015700

Informacje na temat miejsc zbierania zużytego sprzętu elektronicznego i elektrycznego znaleźć można na stronie organizacji odzysku: <http://www.elektroeko.pl>

Eura-Tech Sp. z o.o.

ul. Przemysłowa 35A
84-200 Wejherowo
Poland

www.eura-tech.eu

Wszystkie prawa zastrzeżone.

Zdjęcia, rysunki i teksty użyte w niniejszej instrukcji obsługi są własnością firmy „EURA-TECH” Sp. z o.o. Powielanie, rozpowszechnianie i publikacja całości jak i fragmentów instrukcji są bez zgody autora zabronione!

Firma Eura-Tech Sp. z o.o. zastrzega sobie prawo do zmiany parametrów technicznych i modyfikacji instrukcji obsługi bez powiadamiania.
Jednocześnie informuje, że najaktualniejsza wersja instrukcji znajduje się na stronie internetowej www.eura-tech.eu na podstronie danego produktu.